

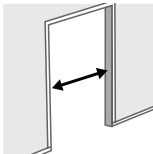

A HIGHER STANDARD OF SAFETY™

GUIDE DE L'UTILISATEUR

Crystal – Montage à pose fixe

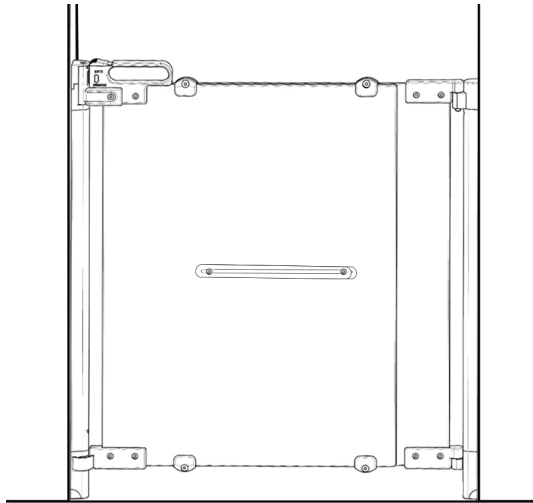

Ouverture Intérieure
Min 75 cm (29,5 po)
Max 101 cm (39,8 po)

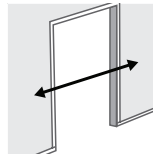

Ouverture Extérieure
Min 67 cm (26,4 po)
Max 93 cm (36,6 po)

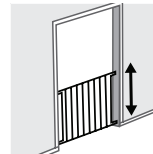

Hauteur
78 cm
(30,7 po)

IMPORTANT : Qdos souhaite assurer la sécurité de vos enfants et la vôtre et pour cela, il est important de lire attentivement et de suivre scrupuleusement les instructions ci-dessous. Lire les instructions avant le début de l'installation.

Pour les vidéos d'installation et la FAQ, consulter : Qdossafety.com

IMPORTANT!

LIRE ET SUIVRE ATTENTIVEMENT CES INSTRUCTIONS ET LES CONSERVER POUR RÉFÉRENCE ULTÉRIEURE

Lorsqu'elle est installée entre deux surfaces solides et rigides, d'après les instructions qui suivent, cette barrière a été testée pour répondre aux normes de sécurité suivantes ou les surpasser : É.U. - ASTM F-1004, Canada - SOR/90-39 et Europe - EN 1930

⚠ AVERTISSEMENT

- Des enfants sont morts ou ont été gravement blessés à cause de barrières mal installées.
- TOUJOURS installer et utiliser les barrières selon les indications données, en utilisant toutes les pièces requises.
- Destiné à être utilisé chez les enfants âgés de 6 à 24 mois.
- ARRÊTER l'utilisation lorsque l'enfant peut grimper au-dessus de la barrière ou la déloger.
- NE JAMAIS se servir d'une barrière pour tenir l'enfant éloigné de la piscine.
- N'employer qu'avec le mécanisme de verrouillage bien enclenché.
- Vérifier régulièrement toutes les pièces et ne pas utiliser la barrière si l'une des pièces est cassée ou manquante.
- Ce produit ne préviendra pas nécessairement tous les accidents. Ne jamais laisser l'enfant sans surveillance.
- NE JAMAIS franchir une marche ou franchir la barrière, toujours l'ouvrir pour passer.
- Conçu pour un usage à l'intérieur seulement.
- Convient aux ouvertures de 75 à 101 cm (29,5 po - 39,8 po)

AIDE?

Pour obtenir de l'aide pour une installation rapide et facile de la barrière, consulter les vidéos d'installation et les FAQ à qdossafety.com. Il est également possible de joindre le service à la clientèle à support@qdos.zendesk.com ou par téléphone au 800 593-5522.

ENTRETIEN ET NETTOYAGE

Vérifier régulièrement la barrière pour s'assurer que toutes les pièces et les fixations sont bien serrées. Nettoyer à l'aide d'un savon doux et essuyer avec un chiffon humide.

GARANTIE

Le produit Qdos est garanti contre tout défaut de fabrication pendant une période d'un an à compter de la date d'achat, lorsqu'il est utilisé dans des conditions normales et conformément aux présentes instructions. Qdos réparera ou, à sa discrétion, remplacera gratuitement les pièces nécessaires pour corriger tout défaut de matériau ou de fabrication pendant la période de garantie.

LIEUX D'UTILISATION

Cette barrière peut être utilisée en haut ou en bas des escaliers, ainsi qu'à l'intérieur et devant les entrées et les embrasures de portes lorsqu'elle est installée entre deux surfaces rigides et résistantes.

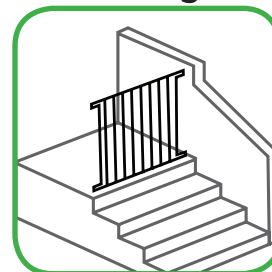

Haut des escaliers

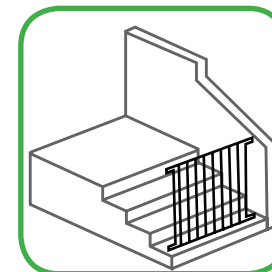

Bas des escaliers

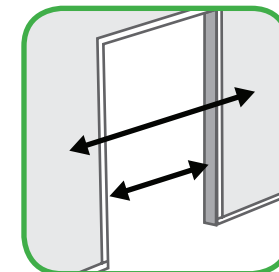

Ouverture/
embrasure de porte

TAILLE D'OUVERTURE ET ANGLE DE MONTAGE

La barrière Crystal s'adapte aux ouvertures de 75 cm à 101 cm (29,5 po-39,8 po). La taille de la barrière se règle en couissant les deux panneaux de la porte.

Outre l'installation perpendiculaire courante, la barrière This barrier can only be installed at the bottom of stairs or in solid, rigid openings and doors with a flat, clean mounting surface. Crystal peut être montée à tous

les angles jusqu'à 180 degrés. Cela permet de monter la barrière à l'intérieur de l'ouverture, dans des endroits aux angles inhabituels et devant des ouvertures. Si elle est installée devant une ouverture, la barrière peut se régler sur des ouvertures jusqu'à 90 cm de largeur environ (36 po), si la surface de montage est lisse.

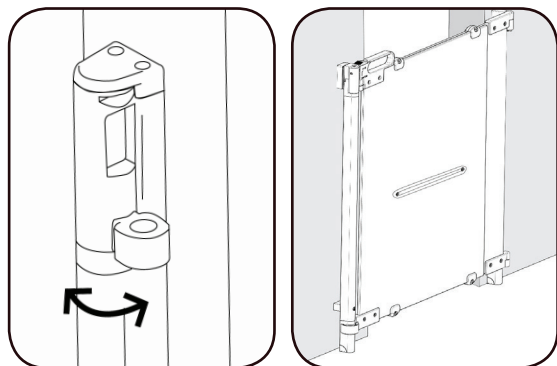

INSTALLATION AVEC PLINTHE ET QUART DE ROND

Général

Cette barrière ne peut être installée qu'au bas des escaliers ou dans des ouvertures et des embrasures de porte robustes et rigides, dont la surface de montage est plane et propre.

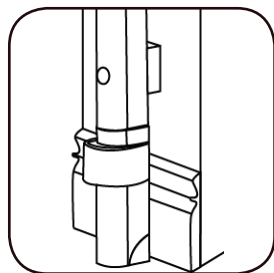

Outils d'installation fournis
Si la hauteur des plinthes est de

10,8 cm (4,25 po) ou moins, les espaceurs pour plinthes peuvent être utilisés pour l'installation verticale des rails de verrouillage et de charnière FastMount^{MC}. Voir page 13.

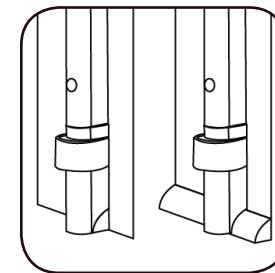

Pour un quart de rond, retirer l'insert de quart de rond au bas du rail FastMount^{MC}, avant l'installation, comme décrit à l'étape 1.

Dans le cas d'une installation et de surfaces difficiles, un ou plusieurs des accessoires suivants peuvent être nécessaires pour une installation sûre.

Ensemble d'installation de plinthe universel Qdos -

Si la plinthe mesure plus de 10,8 cm (4,25 po) de hauteur, il sera nécessaire d'utiliser l'ensemble d'installation de plinthe universel Qdos pour créer une surface de montage verticale. Convient aux plinthes jusqu'à 22 mm (7/8 po) d'épaisseur et 22 cm (7 po) de hauteur.

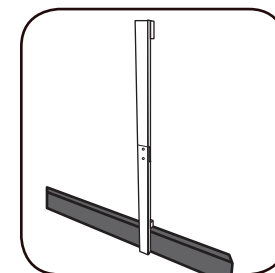

Ensemble prêt à monter pour escalier Qdos - Si vous effectuez une installation sur les rampes ou entre les barreaux, utilisez l'ensemble prêt à monter pour escalier de Qdos qui peut convenir à des rampes carrées jusqu'à 10 cm de large (4 po) et rondes jusqu'à 12,7 cm (5 po) de diamètre, mais aussi à des barreaux. Aucune vis nécessaire, donc aucun risque d'endommager votre escalier.

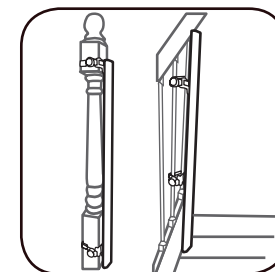

LISTE DES PIÈCES :

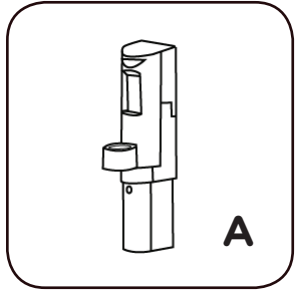

Verrou supérieur

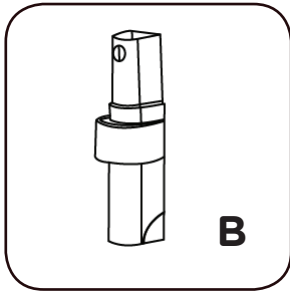

Verrou inférieur

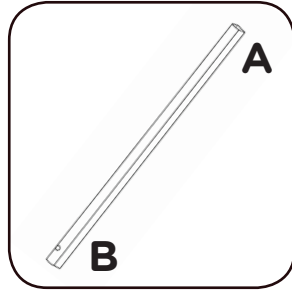
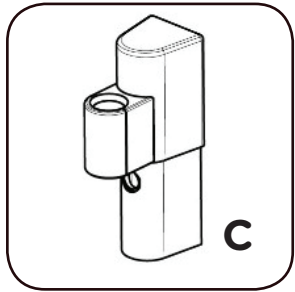
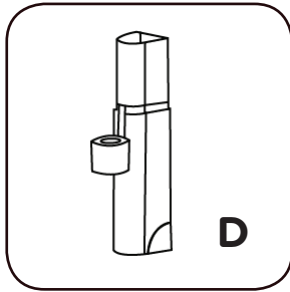
Rail de VERROUIL-
LAGE FastMount^{MC}
(un trou à vis)Charnière
supérieure

Charnière inférieure

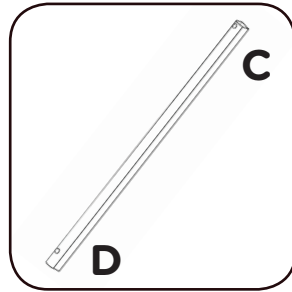
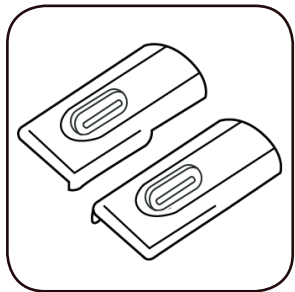
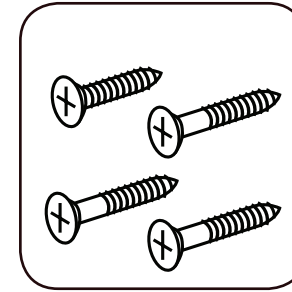
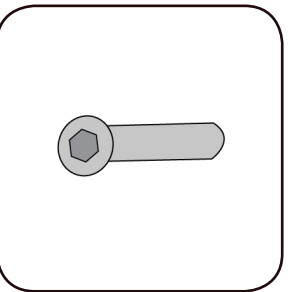
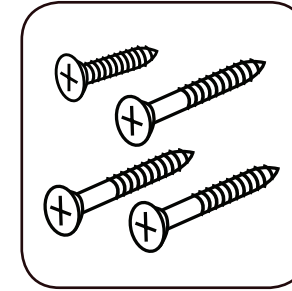
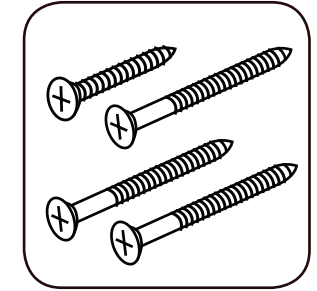
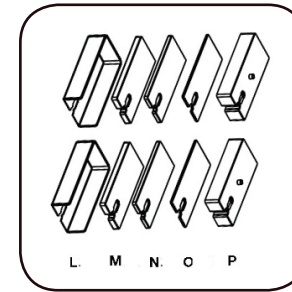
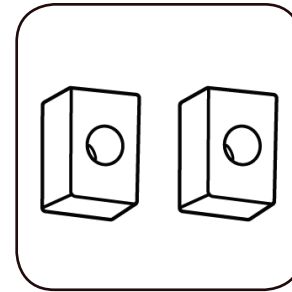
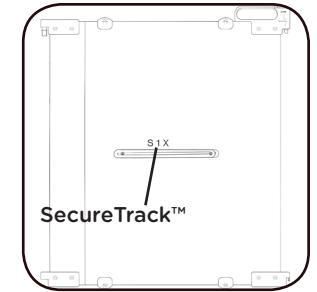
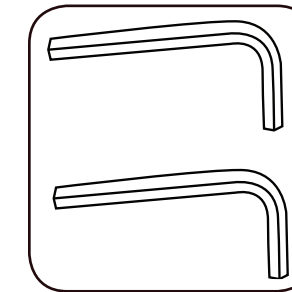
Rail pour CHAR-
NIÈRE FastMount^{MC}
(deux trous à vis)2 butées
unidirectionnelles3 vis courtes de
50 mm (2 po) et
une vis plus courte3 vis moyennes de
70 mm (2,75 po) et
une vis plus courte3 vis longues de
85 mm (3,25 po) et
une vis plus courteEspaceurs pour
haut de plinthe2 espaceurs pour
bas de plinthePanneau de barrière
préassemblé

2 clés Allen

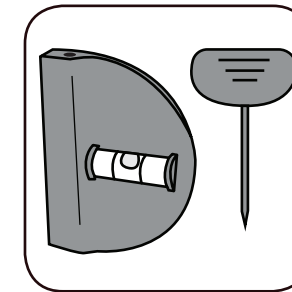
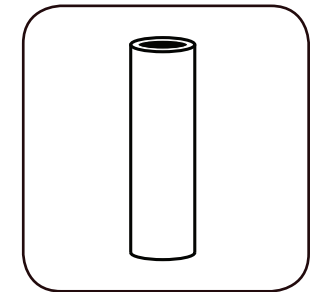
Niveau à bulle avec
outil de marquageOutil de
démontage

Étape 1

Repérer le rail doté d'un seul trou. Avec le trou vers le bas, insérer le verrou supérieur au haut du rail de verrouillage FastMount^{MC} jusqu'à ce que la languette en plastique

s'enclenche derrière le rail (illustration

A). Insérer le verrou inférieur au bas du rail de verrouillage, jusqu'à ce que la languette en plastique

s'enclenche derrière le rail (illustration B).

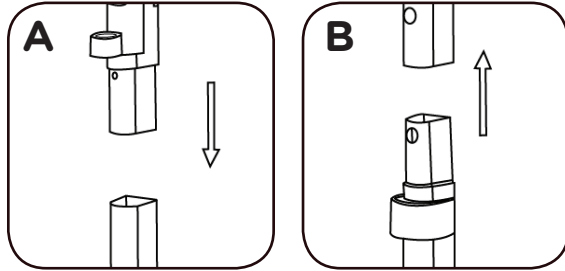

IMPORTANT :

- Pour monter la barrière sur un mur avec une moulure quart de rond au sol, Enfoncez la languette de verrouillage et retirer l'espaceur pour quart de rond du bas du verrou inférieur.
- Pour monter la barrière sur un mur avec plinthe, se reporter à la page 12 pour savoir comment utiliser les espaceurs de plinthes fournis.

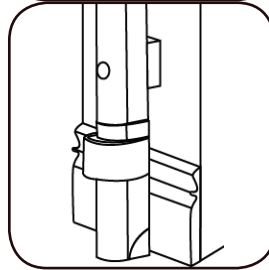
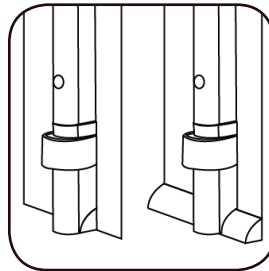

Étape 2

Répéter l'étape 1 pour les pièces des charnières supérieure et inférieure sur le rail de charnière FastMount^{MC}.

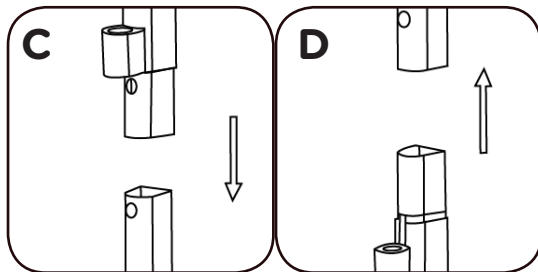

IMPORTANT :

À PROPOS DES VIS DE MONTAGE FOURNIES!

Avant de marquer l'emplacement de la barrière, vérifier que la surface de montage est solide. Les vis fournies sont prévues pour les emplacements suivants.

Directement dans le bois

Les vis courtes de 50 mm (2 po) sont utilisées pour un montage direct dans le bois, par exemple dans un cadre de porte ou toute autre ouverture charpentée. Pour une installation dans du bois dur, percer d'abord un trou pilote. La vis la plus courte est utilisée pour le haut du rail de verrouillage FastMount^{MC}.

Dans un montant derrière une cloison sèche

Utiliser un détecteur de montants pour en localiser un derrière la cloison sèche. Utiliser ensuite les vis moyennes de 70 mm (2,75 po) pour visser la barrière dans le montant. Si elle est installée en haut d'un escalier, la barrière doit être éloignée de 2,5 cm (1 po) de la première marche!

Espaceurs pour plinthe

Si la barrière est fixée à l'aide d'espaceurs pour plinthes (voir page 12), utiliser les vis longues de 85 mm (3,25 po) pour les visser dans le montant. La vis la plus courte incluse dans les deux paquets de vis est utilisée pour le haut du rail de verrouillage FastMount^{MC}.

Toute autre surface

Pour les murs de gypse, de brique ou d'un autre matériau, n'employer que des fixations adaptées au matériau en question. En cas de doute, demander conseil auprès d'un expert en sécurité des enfants, d'un bricoleur ou d'un quincaillier. Ne jamais monter sur un mur creux ou une brique creuse.

Étape 3

Lorsque le rail de charnière FastMount^{MC} repose sur le sol à l'emplacement désiré, utiliser le niveau à bulle fourni pour vérifier qu'il est vertical. Enlever la pellicule protectrice de l'adhésif du niveau à bulle pour fixer celui-ci au rail. Utiliser l'outil de marquage pour marquer les deux emplacements de vis.

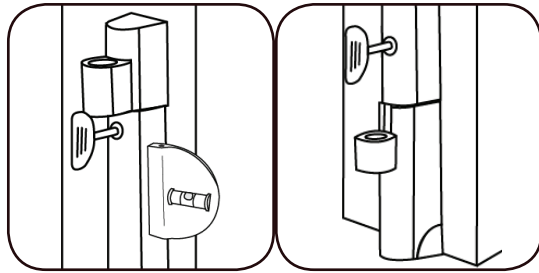

Étape 4

Retirer les vis qui maintiennent en place le cache supérieur et retirer le cache, de même que le verrou principal, pour accéder au trou de vis supérieur. Répéter l'étape 3 pour le rail de verrouillage.

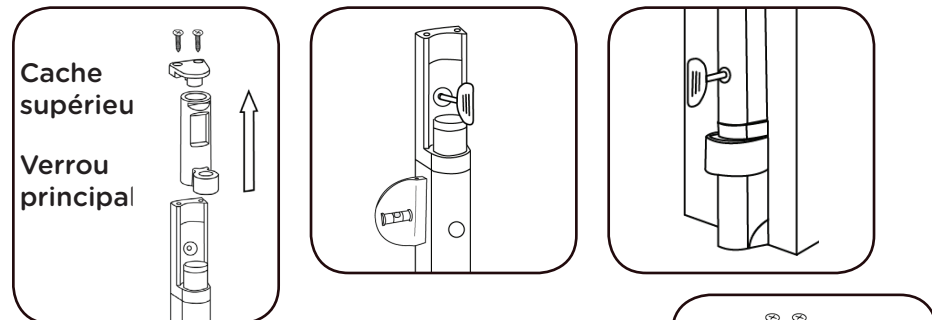

Étape 5

Fixer les rails à l'aide des vis appropriées indiquées ci-dessus.

Étape 6

Si la barrière est montée à n'importe quel angle jusqu'à 180 degrés, veiller à réinstaller le verrou principal de manière à ce qu'il pointe directement vers le rail de charnière.

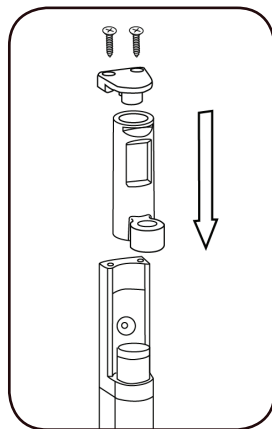

Installer le cache supérieur et le visser pour le maintenir en place.

Étape 7

Accrocher doucement la barrière aux charnières. Conserver la pellicule protectrice sur les panneaux jusqu'à l'étape 10.

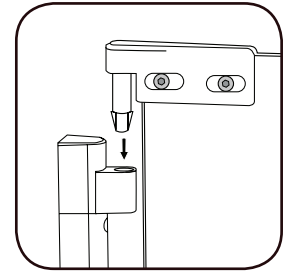

Étape 8

À l'aide des deux clés Allen, desserrer légèrement les quatre pinces qui maintiennent les deux panneaux de la barrière.

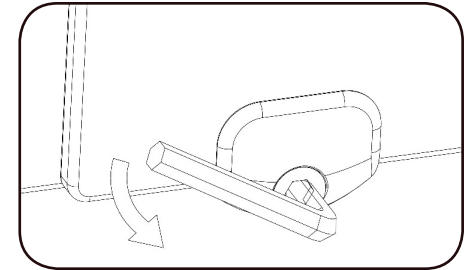
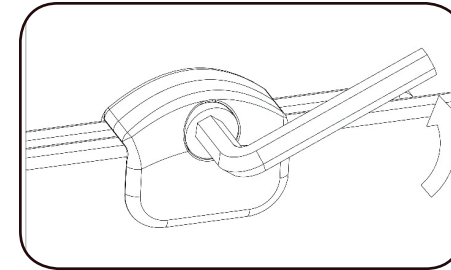

Écarter les panneaux de la barrière jusqu'à ce que le côté de la poignée atteigne le verrou du rail de verrouillage. Soulever la barrière et la guider vers la position verrouillée en baissant la poignée lorsqu'elle est correctement alignée.

Étape 9

La barrière en position verrouillée, soulever les panneaux pour vérifier qu'ils sont bien à niveau, puis, à l'aide des clés Allen, visser les quatre pinces.

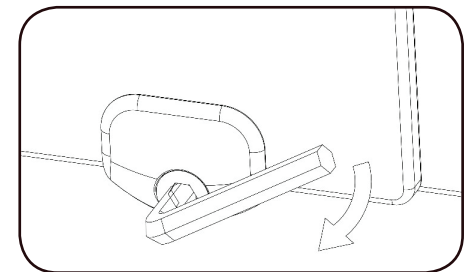
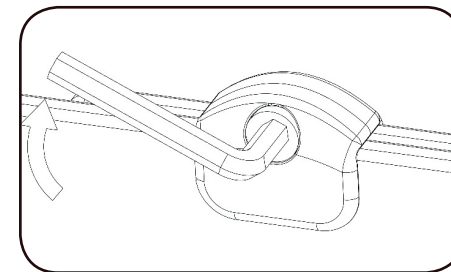

Remarque : Les vis SecureTrack™ sont fixes et il n'est pas nécessaire de les desserrer ou de les déplacer.

FONCTIONNEMENT DE LA BARRIÈRE

Pour ouvrir la barrière, faire glisser le loquet de verrouillage sur la poignée tout en soulevant la barrière fermement et ouvrir la porte.

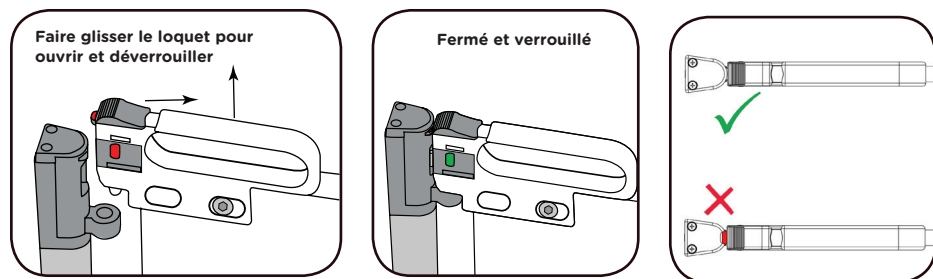

Pour fermer et verrouiller la barrière, soulever la poignée de la barrière et aligner les verrous supérieur et inférieur, puis simplement appuyer et l'indicateur At-A-Glance^{MC} passe au vert pour indiquer qu'elle est bien verrouillée.

UTILISATION DES ESPACEURS POUR PLINTHES FOURNIS

S'il y a une plinthe à l'endroit où la barrière doit être installée, en mesurer la hauteur à partir du plancher.

- Si la hauteur est de 10,8 cm (4,25 po) ou moins, les espaceurs pour plinthes peuvent être utilisés pour l'installation verticale des rails de verrouillage et de charnière FastMount^{MC}.
- Si la plinthe mesure plus de 10,8 cm (4,25 po) de hauteur, il sera nécessaire d'utiliser l'ensemble d'installation de plinthe universel Qdos pour créer une surface de montage verticale. L'ensemble peut convenir à des plinthes jusqu'à 18 cm (7 po) de hauteur.

Utiliser un détecteur de montants pour trouver un montant dans lequel visser. Suivre les étapes 3 et 4 pour marquer l'emplacement des trous sur le mur.

Aligner l'espaceur pour bas de plinthe sur le trou du bas et utiliser l'une des longues vis de 85 mm (3,25 po) pour le fixer sans serrer.

Installer la fiche dans l'espaceur L, derrière la charnière supérieure. À l'aide d'une des longues vis de 85 mm (3,25 po), le visser au mur sans serrer.

Déplacer le niveau à bulle devant le rail. Insérer l'espaceur épais (A) dans le cache supérieur (P) et le glisser derrière l'espaceur L jusqu'à ce qu'ils reposent sur la vis. Maintenant, pousser le rail contre le mur et vérifier qu'il est vertical. S'il n'est pas vertical, retirer le cache supérieur et utiliser l'un ou l'autre des espaceurs (M, N, O), jusqu'à ce que le montant soit à la verticale.

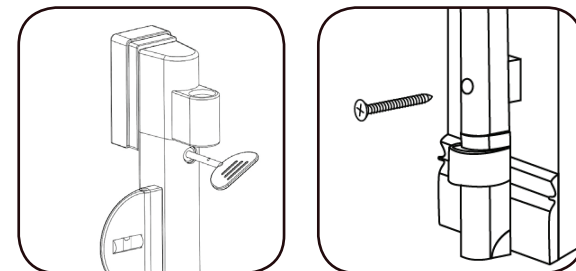

Finalement, visser fermement les deux vis.

Continuer ensuite en suivant les directives de l'étape 6.

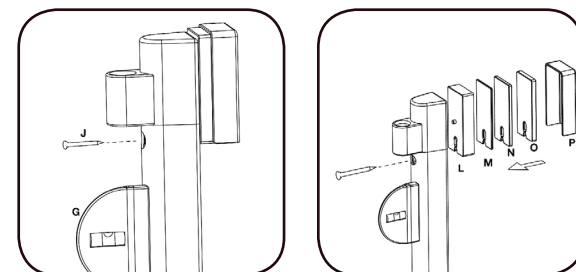

BUTÉE UNIDIRECTIONNELLE

La butée unidirectionnelle doit toujours être utilisée lorsque la barrière est installée en haut d'escaliers pour empêcher celle-ci de basculer. Elle peut aussi être utilisée partout où l'on souhaite restreindre un angle d'ouverture.

La butée est fixée du côté inférieur de la poignée. Il y a une butée droite et une butée gauche.

Pour l'installation, utiliser les deux clés Allen pour retirer la vis de la poignée la plus proche de la serrure. Fixer la butée unidirectionnelle du côté choisi pour ouvrir la barrière, sa « pointe en biseau » alignée sur le bas de la poignée, et replacer la vis.

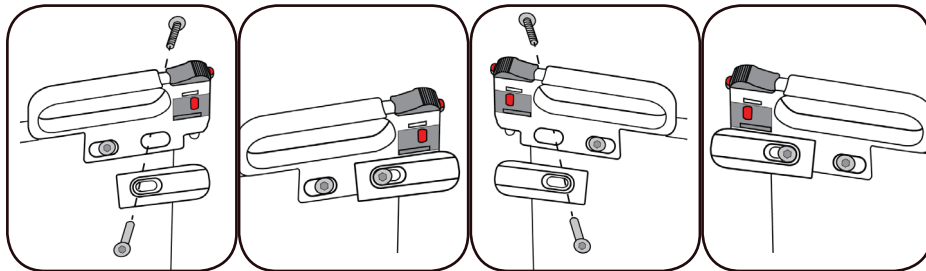

RETRAIT TEMPORAIRE OU DÉFINITIF DE LA BARRIÈRE

Si la barrière doit être enlevée, temporairement ou définitivement, la retirer à l'aide de l'outil de démontage fourni.

Glisser l'outil de démontage sous le dessous de la charnière supérieure. L'outil de démontage comprime les languettes de sûreté et reste en place. La barrière peut alors être retirée des charnières.

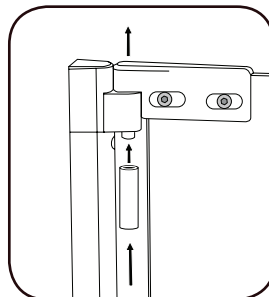

Conserver l'outil de démontage dans un endroit sûr au cas où vous en auriez besoin.



Distribué par Regal Lager, Inc.
Kennesaw, GA 30144 USA
1-800-593-5522 • www.QdosSafety.com
support@qdos.zendesk.com

©2019 Regal Lager, Inc. Tous droits réservés.
Qdos est une marque déposée de Regal Lager, Inc.
Fabriqué en Chine