

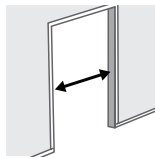

A HIGHER STANDARD OF SAFETY™

GUIDE DE L'UTILISATEUR

Crystal — Fixation par pression

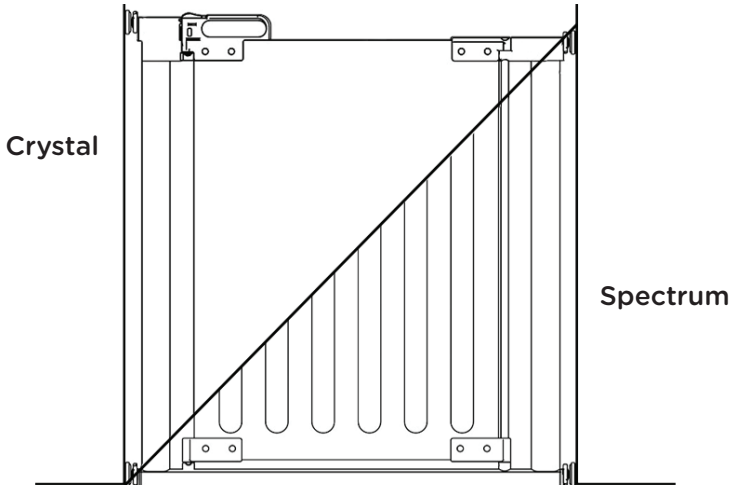

**Ouverture
Min**
76 cm
(29,9 po)

Ouverture Max
avec deux
rallonges (fournies)
96 cm (37,8 po)

Ouverture Max
avec six rallonges
(fournies) 124 cm
(48,8 po)

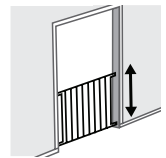

Hauteur
77 cm
(30,3 po)

IMPORTANT : Qdos souhaite assurer la sécurité de vos enfants et la vôtre et pour cela, il est important de lire attentivement et de suivre scrupuleusement les instructions ci-dessous. Lire les instructions avant le début de l'installation.

Pour les vidéos d'installation et la FAQ, consulter : Qdossafety.com

IMPORTANT!

LIRE ET SUIVRE ATTENTIVEMENT CES INSTRUCTIONS ET LES CONSERVER POUR RÉFÉRENCE ULTÉRIEURE

Lorsqu'elle est installée entre deux surfaces solides et rigides, d'après les instructions qui suivent, cette barrière a été testée pour répondre aux normes de sécurité suivantes ou les surpasser : É.U. - ASTM F-1004, Canada - SOR/90-39 et Europe - EN 1930.

AVERTISSEMENT

- Des enfants sont morts ou ont été gravement blessés à cause de barrières mal installées.
- TOUJOURS installer et utiliser les barrières selon les indications données, en utilisant toutes les pièces requises.
- Destiné à être utilisé chez les enfants âgés de 6 à 24 mois.
- ARRÊTER l'utilisation lorsque l'enfant peut grimper au-dessus de la barrière ou la déloger.
- NE JAMAIS se servir d'une barrière pour tenir l'enfant éloigné de la piscine.
- N'employer qu'avec le mécanisme de verrouillage bien enclenché.
- Vérifier régulièrement toutes les pièces et ne pas utiliser la barrière si l'une des pièces est cassée ou manquante.
- Ce produit ne préviendra pas nécessairement tous les accidents. Ne jamais laisser l'enfant sans surveillance.
- NE JAMAIS franchir une marche ou franchir la barrière, toujours l'ouvrir pour passer.
- Conçu pour un usage à l'intérieur seulement.
- NE JAMAIS l'utiliser cette barrière en haut d'un escalier, car la barre transversale inférieure présente un risque de trébuchement.
- TOUJOURS utiliser avec coupelles de fixation murale.
- Convient aux ouvertures de 76 cm à 96 cm (29,9 po-37,8 po)

AIDE?

Pour obtenir de l'aide pour une installation rapide et facile de la barrière, consulter les vidéos d'installation et les FAQ à qdossafety.com. Il est également possible de joindre le service à la clientèle à support@qdos.zendesk.com ou par téléphone au 800 593-5522.

ENTRETIEN ET NETTOYAGE

Vérifier régulièrement la barrière pour s'assurer que toutes les pièces et les fixations sont bien serrées. Nettoyer à l'aide d'un savon doux et essuyer avec un chiffon humide.

GARANTIE

Le produit Qdos est garanti contre tout défaut de fabrication pendant une période d'un an à compter de la date d'achat, lorsqu'il est utilisé dans des conditions normales et conformément aux présentes instructions. Qdos réparera ou, à sa discrétion, remplacera gratuitement les pièces nécessaires pour corriger tout défaut de matériau ou de fabrication pendant la période de garantie.

LIEUX D'UTILISATION

La barrière n'est destinée à être utilisée que dans les ouvertures de porte, au pied d'un escalier ou comme séparateur de pièce lorsqu'elle est installée entre deux surfaces rigides et solides. **NE JAMAIS UTILISER DE BARRIÈRE À FIXATION PAR PRESSION EN HAUT D'UN ESCALIER!** La barre transversale inférieure présente un **RISQUE DE TRÉBUCHEMENT!**

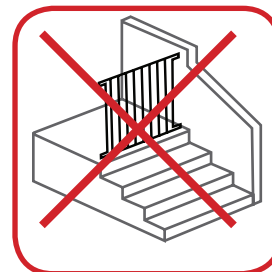

Haut des escaliers

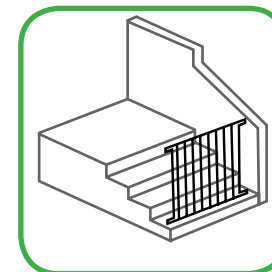

Bas des escaliers

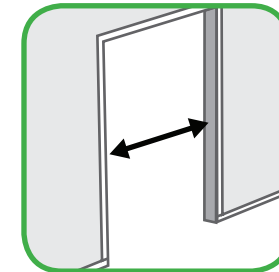

Ouverture/
embrasure de porte

TAILLE D'OUVERTURE ET RALLONGES

Le tableau suivant indique les rallonges nécessaires en fonction de la taille de l'ouverture.

Taille de l'ouverture	Rallonges nécessaires	Fourni	Accessoire nécessaire	Emplacement de la rallonge
76 cm - 82 cm (29,9 po - 32,3 po)	Aucune	Barrière de base	-	Aucun
82 cm - 89 cm (32,3 po - 35 po)	Barrière + rallonge	Fourni	-	Une sur un côté
89 cm - 96 cm (35 po - 37,8 po)	Barrière + 2 rallonges	Fourni	-	Une de chaque côté
96 cm - 103 cm (37,8 po - 40,6 po)	Barrière + 3 rallonges	-	Un ensemble de rallonges*	Deux d'un côté et une de l'autre
103 cm - 110 cm (40,6 po - 43,3 po)	Barrière + 4 rallonges	-	Un ensemble de rallonges*	Deux de chaque côté
110 cm - 117 cm (43,3 po - 46,1 po)	Barrière + 5 rallonges	-	Deux ensembles de rallonges*	Trois d'un côté et deux de l'autre
117 cm - 124 cm (46,1 po - 48,8 po)	Barrière + 6 rallonges	-	Deux ensembles de rallonges*	Trois de chaque côté

*Chaque ensemble de rallonges pour barrière comprend deux rallonges, une pour chacun des côtés

IMPORTANT :

La barrière de sécurité accepte un maximum de trois rallonges de chaque côté pour un total de six rallonges!

COUPELLES DE FIXATION MURALE ET VIS

Nous comprenons parfaitement que personne ne souhaite endommager ou percer les murs. À Qdos, nous faisons de notre mieux pour minimiser l'impact de l'installation de la barrière, toutefois notre priorité principale, et nous espérons sincèrement qu'elle est partagée, est de protéger vos enfants.

NOS BARRIÈRES DE SÉCURITÉ DOIVENT ÊTRE UTILISÉES AVEC LES COUPELLES DE FIXATION MURALE convenablement installées. Les têtes de boulon, pour maintenir la barrière en place, sont fabriquées en plastique de manière à ne pas frotter contre les murs ou les cadres de porte.

L'installation adhésive est recommandée uniquement dans les cas suivants :

- cadres de portes et ouvertures charpentées peints

Dans les cas suivants, les coupelles de fixation murale doivent être installées à l'aide des vis fournies :

- panneaux de gypse peints et lisses
- sur le papier peint
- sur les surfaces inégales
- sur les surfaces de peinture écaillée
- sur les surfaces de bois huilées
- EN CAS DE DOUTE

Toutes les barrières laisseront une marque quelconque après avoir été utilisées et quiconque affirme le contraire se trompe. Notre adhésif est détachable et ne laisse que de légères marques sur le mur s'il est enlevé conformément aux instructions. Si des vis ont été utilisées, il est très facile de réparer les trous de vis avec du bois ou du mastic pour cloison sèche. La sécurité de vos enfants en vaut la peine! Rappelez-vous qu'après quelques années passées avec de jeunes enfants, il est probablement temps de repeindre.

LISTE DES PIÈCES :

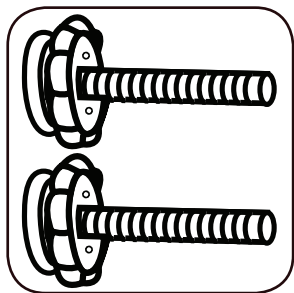

2x boulons supérieurs avec écrous moletés

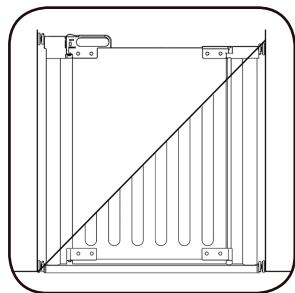

Une barrière Crystal ou Spectrum, maintenue par une attache de câble

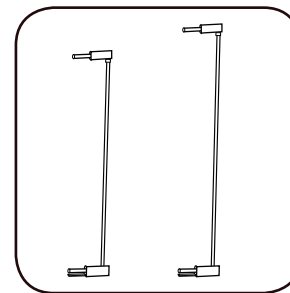

2 rallonges de barrière de sécurité (une longue et une courte)

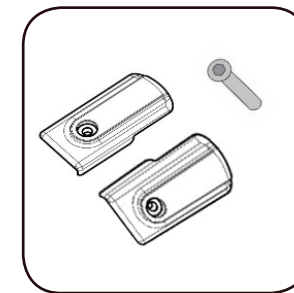

2 butées unidirectionnelles avec vis et extra long écrou de barrique

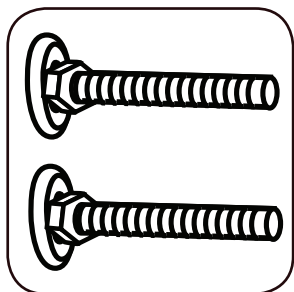

2x boulons inférieurs avec écrou

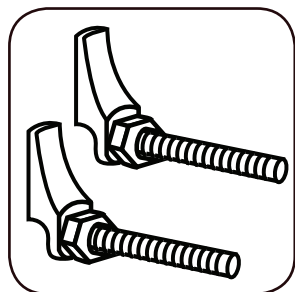

2 boulons Quart de rond amical avec écrous (à utiliser au-dessus d'un quart-de-rond)

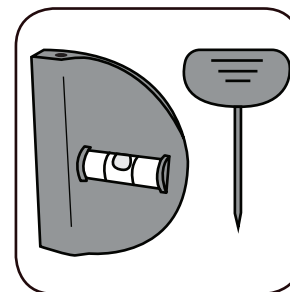

1 niveau à bulle avec outil de marquage

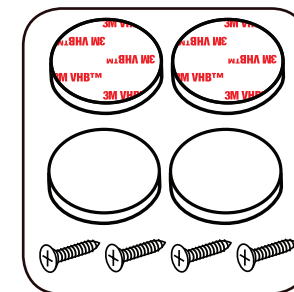

4x coupelles de fixation murale avec vis à bois

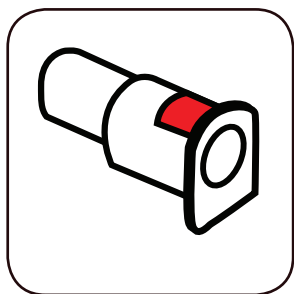

1 manchon de boulon inférieur avec un indicateur AccuInstall^{MC}

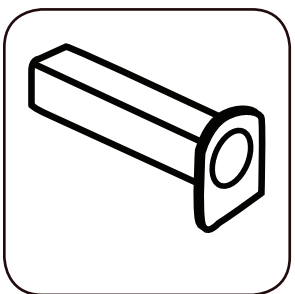

1 manchon de boulon inférieur

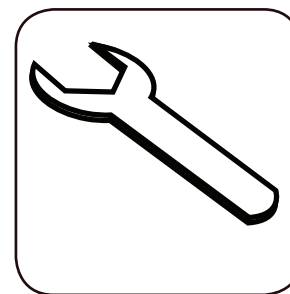

1x clé d'installation

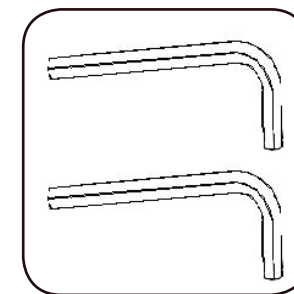

2 clés Allen

INSTALLATION

Général

Cette barrière ne peut être installée qu'au bas d'un escalier ou dans des ouvertures et des entrées de porte robustes et rigides, dont la surface de montage est lisse et propre. **Ne pas utiliser cette barrière en haut d'un escalier!**

Dans le cas d'installation et de surfaces difficiles, un ou plusieurs des accessoires d'installation Qdos suivants peuvent être nécessaires pour une installation sûre.

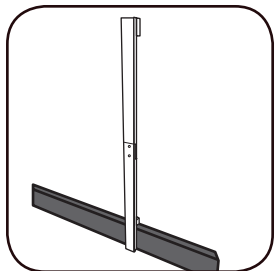

Ensemble d'installation de plinthe universel Qdos - Pour une installation avec plinthe. S'adapte aux plinthes jusqu'à 22 mm (7/8 po) d'épaisseur et 18 cm (7 po) de hauteur

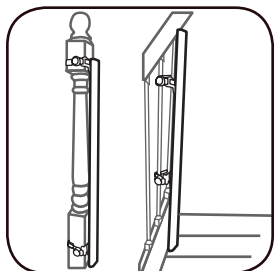

Ensemble prêt à monter pour escalier Qdos - Si vous effectuez une installation sur les rampes ou entre les barreaux, utilisez l'ensemble prêt à monter pour escalier de Qdos qui peut convenir à des rampes carrées jusqu'à 10 cm de large (4 po) et rondes jusqu'à 12,7 cm (5 po) de diamètre, mais aussi à des barreaux. Aucune vis nécessaire, donc aucun risque d'endommager votre escalier.

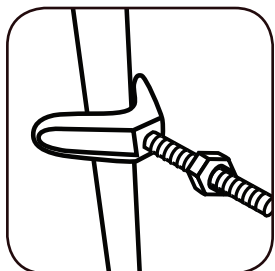

Tiges filetées en Y Qdos - Si la barrière est installée sur des rampes ou des barreaux arrondis. Pour rampes jusqu'à 75 mm (3 po) de diamètre.

IMPORTANT :

La barrière de sécurité est livrée avec une attache pour câble qui la tient. **Conserver l'attache pour câble en place jusqu'après l'étape 10 pour une installation plus facile!**

Étape 1

Mesurer l'ouverture pour déterminer si des rallonges sont nécessaires, se reporter à la section TAILLE D'OUVERTURE et aux exigences concernant les RALLONGES à la page 4.

Si aucune rallonge n'est nécessaire, passer à l'étape 2.

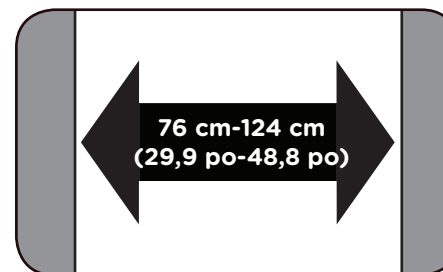

Si des rallonges sont nécessaires, aller à la page 14 pour apprendre comment ajouter les rallonges avant d'installer la barrière de sécurité dans l'ouverture.

La largeur maximale de 122 cm (48 po) utilise le nombre maximal de rallonges autorisées - 6.

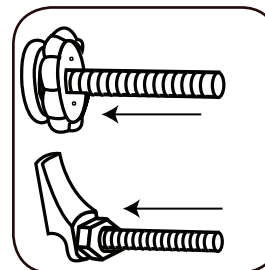

Étape 2

Avant d'insérer les divers boulons, vérifier que l'écrou moleté ou l'écrou est vissé jusqu'à la tête du boulon.

Étape 3

Insérer le manchon du boulon inférieur muni de l'indicateur AccuInstall^{MC} dans la barre inférieure du côté de la fermeture de la barrière. Répéter l'opération avec le manchon de boulon sans indicateur de pression du côté de la charnière de la barrière.

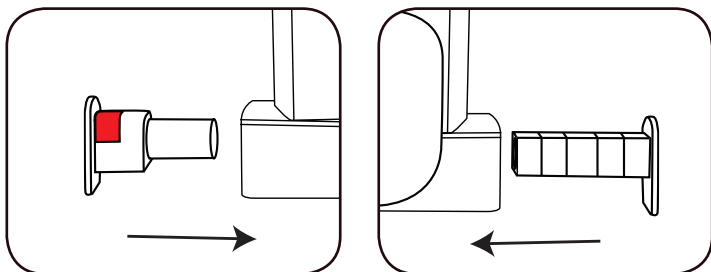

Étape 4

Glisser les boulons avec écrous (ou les boulons QRF^{MC} avec écrous s'il y a un quart-de-rond) dans les manchons de boulons.

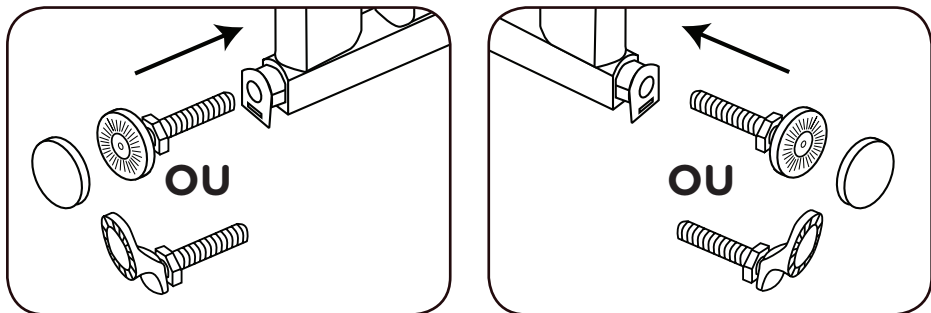

Glisser les boulons supérieurs avec écrous moletés dans l'ouverture supérieure des manchons de boulons supérieurs.

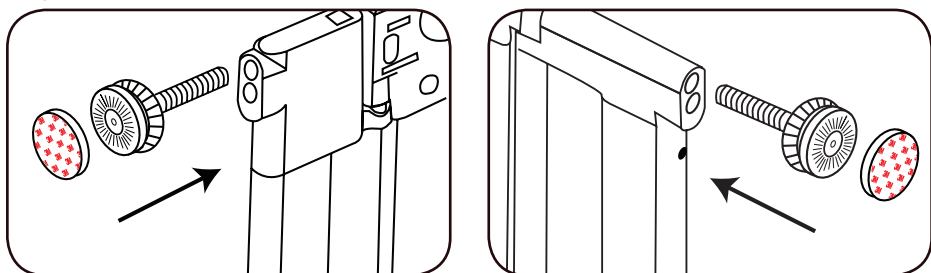

Remarque : Si des rallonges sont utilisées, insérer le nombre de rallonges nécessaire dans la barrière (avec les manchons de boulon insérés dans la barrière) et insérer les boulons dans les dernières rallonges. (voir page 15)

Étape 5

CONSEIL - Il est plus facile de suivre les étapes suivantes avec l'aide d'un assistant, l'un tenant la barrière en place pendant que l'autre l'installe.

Centrer la barrière dans l'ouverture, la barre inférieure avec la bande réfléchissante contre le plancher, et vérifier que les espaces, symétriques des deux côtés, ne sont pas trop grands. À l'aide du niveau à bulle, mesurer l'écart entre le cadre de la barrière ou celui de la rallonge et le cadre de la porte ou le mur.

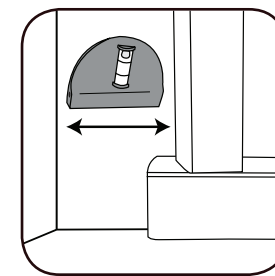

Si le niveau à bulle tient dans l'espace, celui-ci est trop grand et une autre rallonge doit être ajoutée. Fixer le niveau à bulle (aimanté) du côté de la charnière de la porte pour que celle-ci demeure en position verticale pendant l'installation.

Cela est essentiel, sinon la porte pourrait ne pas fonctionner convenablement. Si le niveau à bulle tenu horizontalement tient dans l'espace entre la barre verticale et le cadre de l'ouverture, l'espace est trop grand et vous une rallonge est nécessaire. (voir page 15)

Étape 6

Fixez les coupelles murales aux têtes d'épingles simplement en les poussant. Utilisez des tasses murales adhésives 3M pour les tiges supérieures et utilisez des

tasses murales adhésives blanches pour les broches inférieures. Retirez le film protecteur de l'adhésif sur la coupelle murale.

Étape 7

IMPORTANT :

Pendant cette étape, il est essentiel de maintenir la barrière à la verticale à l'aide du niveau à bulle pour assurer le bon fonctionnement de la porte. Dévisser les boulons jusqu'à ce que les coupelles de fixation murale collent à la surface (si des boulons QRF^{MC} sont utilisés sur un quart-de-rond, vérifier que la tête du boulon QRF^{MC}

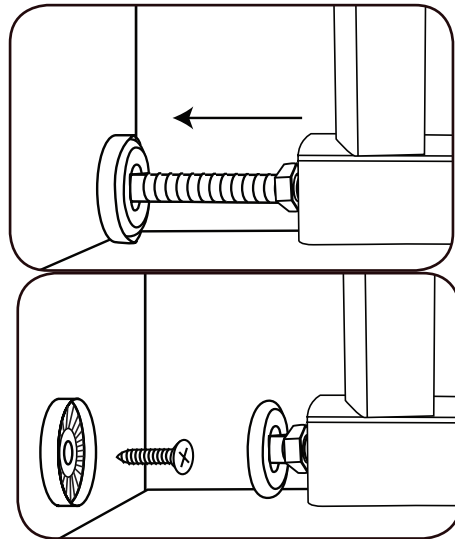

pointe vers le haut à l'intérieur de la coupelle). Repousser les boulons dans la barrière (en laissant les coupelles de fixation collées au mur) et retirer temporairement la barrière.

Nous recommandons fortement d'installer les coupelles de fixation murale à l'aide des vis fournies. Si elles sont installées dans une cloison sèche, les visser avec précaution sans trop serrer. L'adhésif maintient la coupelle de fixation au mur et la fonction de la vis est d'empêcher tout mouvement latéral. Surfaces sur lesquelles l'adhésif seul ne suffit pas : papier peint, surfaces inégales, surfaces de peinture écaillée ou surfaces huilées. En cas de doute, comme il vaut mieux prévenir que guérir, les vis pour coupelles de fixation murales sont fortement recommandées.

Étape 8

Repositionner la barrière centrée dans l'ouverture et commencer ensuite à serrer légèrement à la main les écrous moletés sur les boulons supérieurs et les écrous sur les boulons inférieurs jusqu'à ce que les têtes de boulons s'enchaînent dans les coupelles de fixation murale.

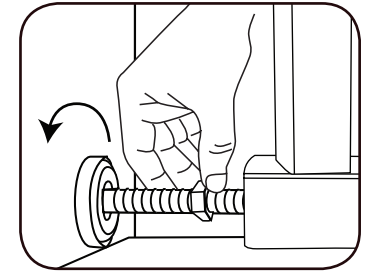

Ensuite, à l'aide de la clé d'installation, serrer les écrous sur les boulons inférieurs.

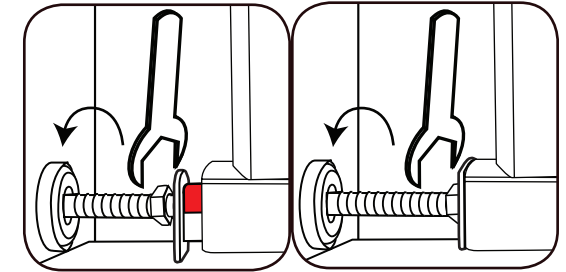

Alterner entre les côtés jusqu'à ce que la zone rouge à l'intérieur de l'indicateur AccuInstall^{MC} disparaisse. Cela signifie que la partie inférieure de la barrière est solidement installée.

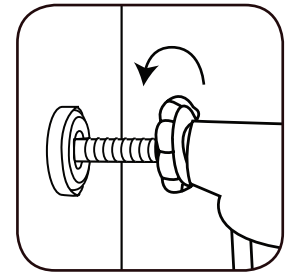

Étape 9

En alternant entre les côtés, visser fermement les écrous moletés à la main. L'attache pour câble qui maintient la barrière peut maintenant être retirée. Utiliser les écrous moletés pour régler la tension de sorte que la distance entre la poignée et la barrière soit de 3 mm (1/8 po). Utilisez la poignée de l'outil de marquage pour mesurer l'écart.

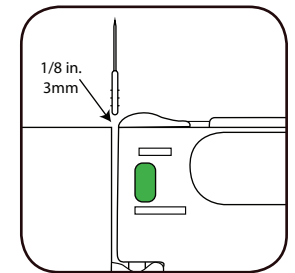

Étape 10

Pour ouvrir la porte, faire glisser le loquet de verrouillage

vers l'arrière tout en soulevant la barrière pour l'ouvrir. La poignée de la porte est munie de l'indicateur At-A-Glance^{MC} pour signaler le verrouillage ou le déverrouillage de la porte. Le vert signifie que la porte est verrouillée. Le rouge indique que la porte n'est pas verrouillée et doit être sécurisée.

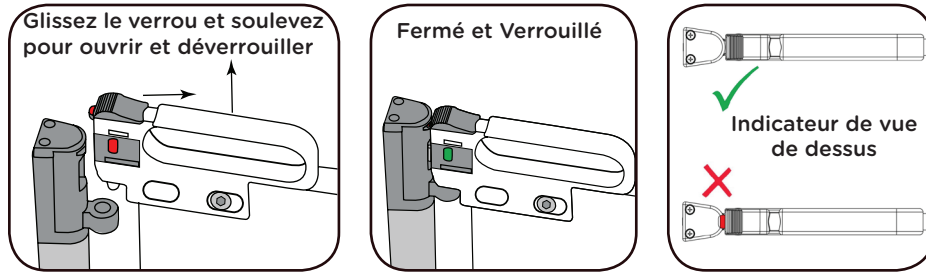

Étape 11

Fermer la barrière et vérifier que l'indicateur de verrouillage At-A-Glance^{MC} est vert. Si la butée unidirectionnelle n'est pas utilisée, vérifier que la porte se ferme lorsqu'elle est poussée dans les deux directions. Si la barrière ne ferme pas et ne se verrouille pas avec le voyant vert, régler l'espace entre la poignée et la barrière.

BUTÉE UNIDIRECTIONNELLE

La butée unidirectionnelle peut aussi être utilisée partout où l'on souhaite restreindre un angle d'ouverture. La butée est fixée du côté inférieur de la poignée. Il y a une butée droite et une butée gauche.

Pour l'installation, utiliser les deux clés Allen pour retirer

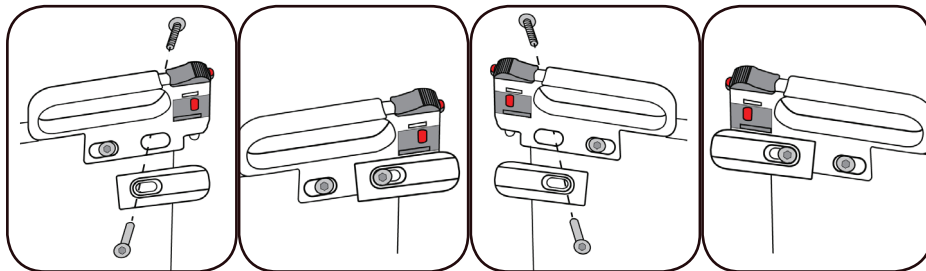

la vis de la poignée la plus proche de la serrure. Fixer la butée unidirectionnelle du côté choisi pour ouvrir la barrière, sa « pointe en biseau » alignée sur le bas de la poignée, et remplacer la vis. Utilisez l'écrou extra long écrou de barrique et la vis à douille pour fixer.

INSTALLATION DES RALLONGES

Deux rallonges sont fournies avec la barrière, une longue et une courte. La longue s'installe du côté de la serrure et la courte du côté de la charnière. En cas d'utilisation de rallonges, insérer les manchons des boulons inférieurs dans la barrière elle-même, étape 3. Insérer la ou les rallonges dans les manchons des boulons et les enfoncer complètement en haut et en bas.

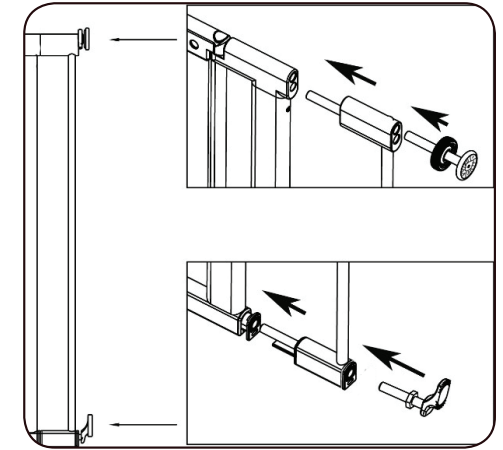

Chaque rallonge est livrée avec des manchons de boulon déjà insérés, de sorte que les boulons peuvent être insérés directement de chaque côté de la dernière rallonge. Lors de l'ajout de multiples rallonges, veiller à les ajouter de chaque côté de la barrière, à moins qu'une seule extension soit utilisée. Exemple : dans le cas d'une rallonge, la placer du côté de la charnière; pour trois rallonges, en mettre deux du côté de la charnière et une du côté de la serrure, etc, voir page 4

Passer maintenant à l'étape 2 pour apprendre comment installer la barrière complète.

FONCTIONNEMENT DE LA BARRIÈRE

Pour ouvrir la barrière, faire glisser le loquet de verrouillage sur la poignée tout en soulevant la barrière et ouvrir la porte. Après avoir franchi la barrière, pousser

la porte en position fermée.

ENLÈVEMENT DES COUVERTURES MURALES

Retirez les vis, si elles ont été utilisées. Utilisez un couteau arrondi et faites levier prudemment derrière la coupe murale jusqu'à ce que la bande de mousse se déchire. Veillez à ne pas endommager le mur avec le couteau. Pour les résidus de ruban restants, utilisez un doigt pour simplement le frotter. Si des vis ont été utilisées, il est très facile de réparer les trous de vis avec du mastic de bois ou de cloison sèche.



Distribué par Regal Lager, Inc.
Kennesaw, GA 30144 USA
1-800-593-5522 • www.QdosSafety.com
support@qdos.zendesk.com

©2019 Qdos Tous droits réservés.
Qdos est une marque déposée de Regal Lager, Inc.
Fabriqué en Chine.